

# MONTÁŽNY NÁVOD

LUNA BOX

LUNA MAXI BOX

Pripravte si:



kladivo

plochý skrutkovač

krížový skrutkovač

imbusový kľúč

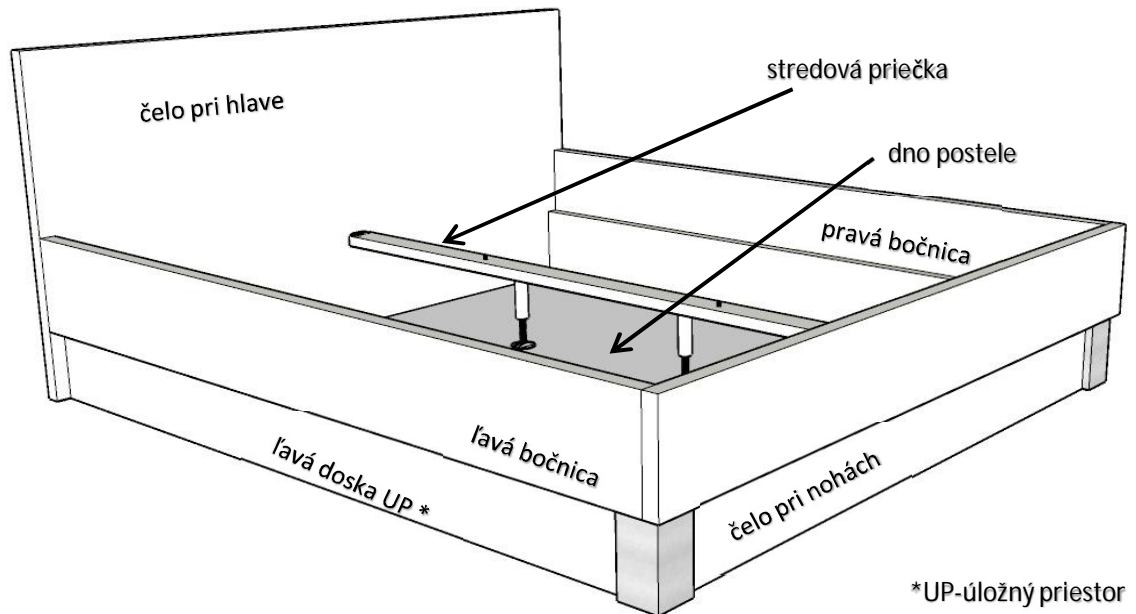

## 1. KROK

1) Do predvrtaných otvorov na čelách posteje vložíme drevené kolíky, ktoré zľahka zatlačíme. Potom zaskrutkujeme spojovacie skrutky M6/45 mm do hĺbky 1 cm. Nedoťahujeme!

2) Pomocou samorezných skrutiek 4/16 mm do stredu každého čela posteje namontujeme stredové kovanie.

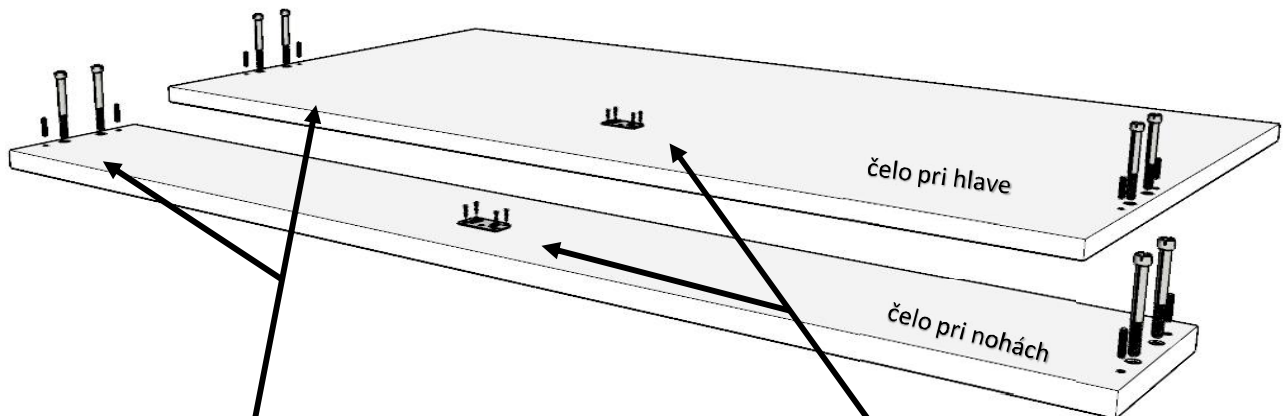

1



2

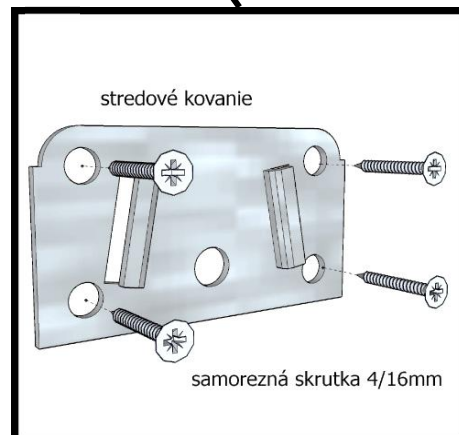

## 2. KROK

Pravú bočnicu spojíme s čelom pri hlave. Spojovaciú skrutku zaistíme poistným elementom a dotiahneme skrutkovačom. Prekryjeme plastovou krytkou a celý postup zopakujeme s ľavou bočnicou a čelom pri nohách.

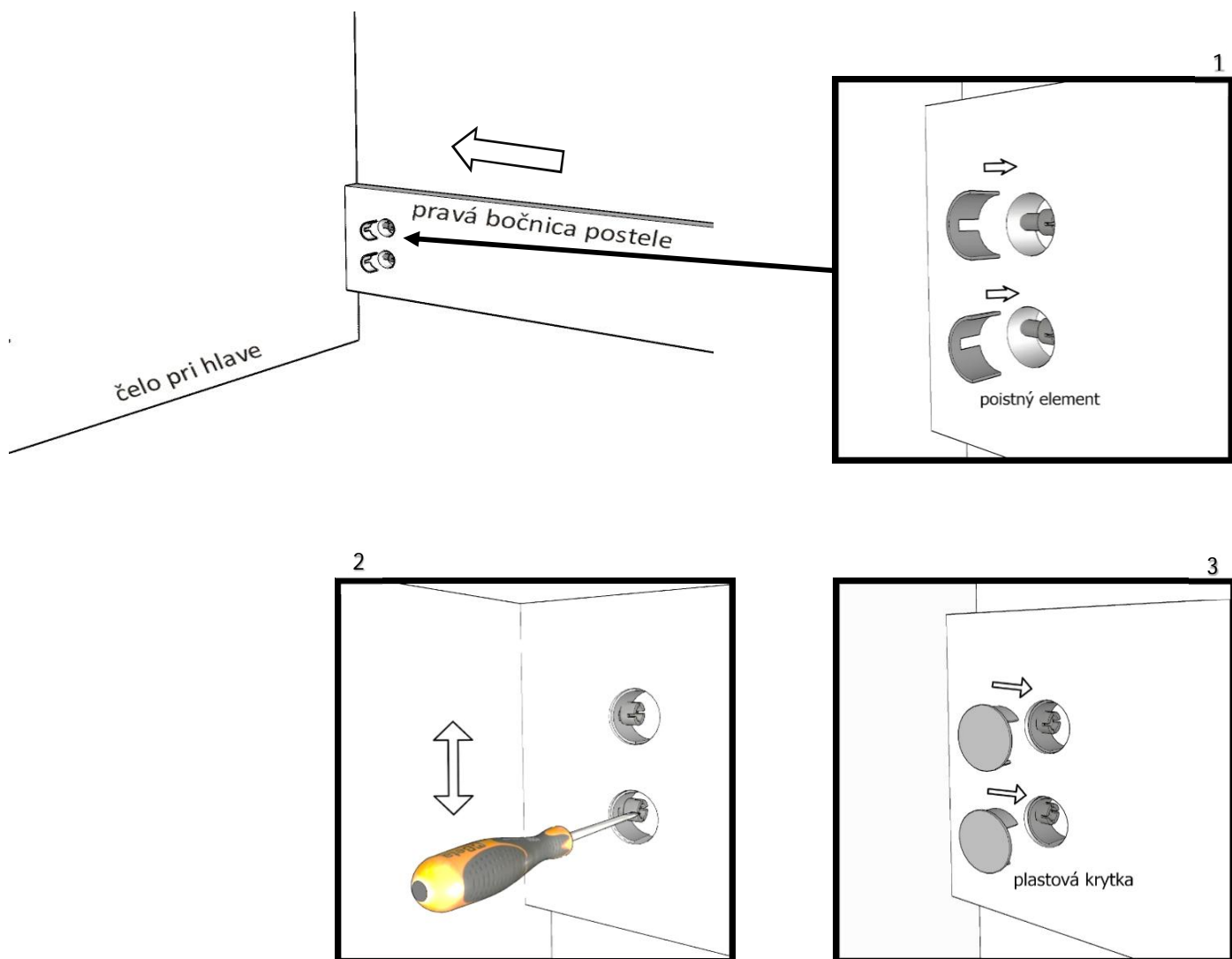

## 3. KROK

Nohy postele priskrutkujem k bočnici a celu postele pri nohách samoreznými skrutkami 6/25 mm

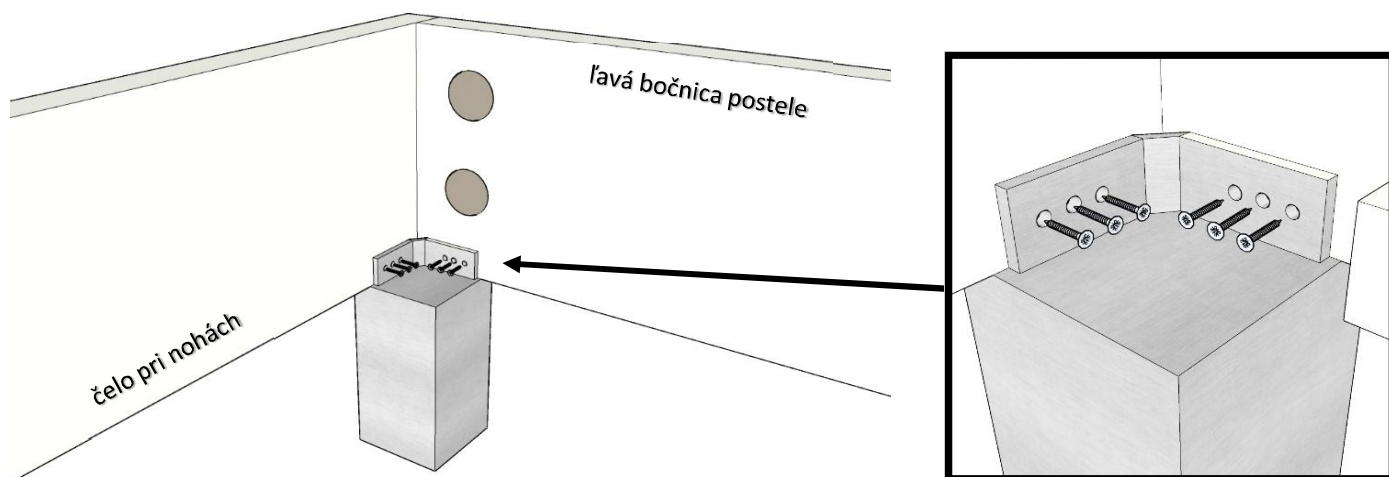

#### 4. KROK

Do predvrtaných otvorov v bočniciach a čele pri nohách vložíme drevené kolíky. Zľahka ich rukou zatlačíme.

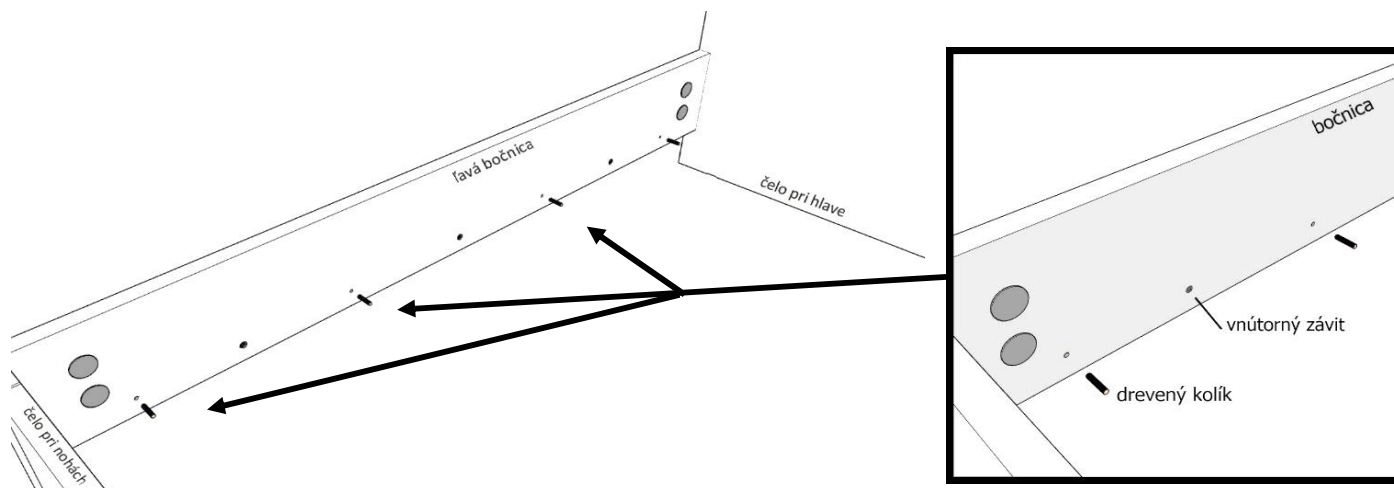

#### 5. KROK

Ľavú bočnicu spojíme s vnútornou ľavou doskou ÚP nábytkovými skrutkami M6/60 pomocou imbusového kľúča. Rovnaký postup zopakujeme na pravej bočnici. Na čele pri nohách použijeme kratšiu nábytkovú skrutku M6/35.

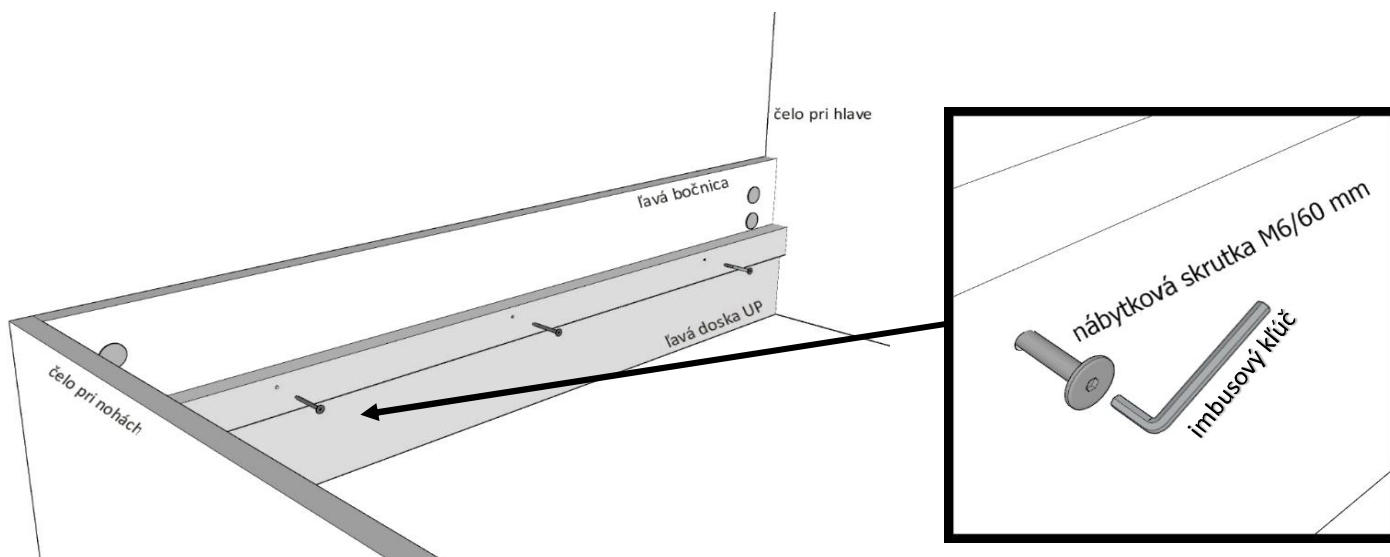

#### 6. KROK

Dovnútra vložíme dno postele, ktoré pozostáva z dvoch kusov.

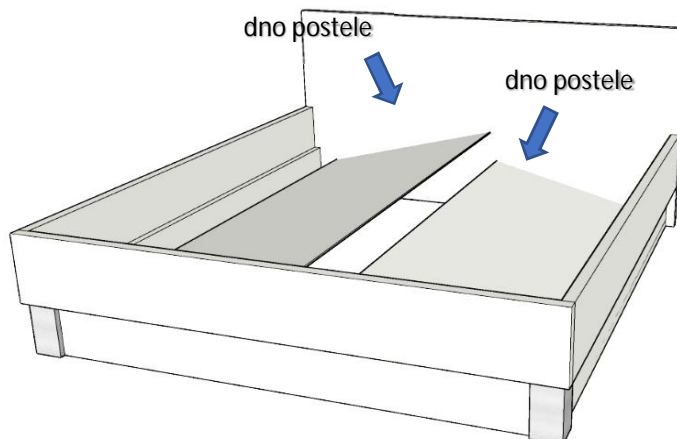

## 7. KROK

Pomocou samorezných skrutiek 4/16 mm namontujeme protikus stredového kovania na oba konce stredovej priečky. Do predvrtaných otvorov na spodnej strane nasadíme stredové nohy a zhora vložíme drevené kolíky.

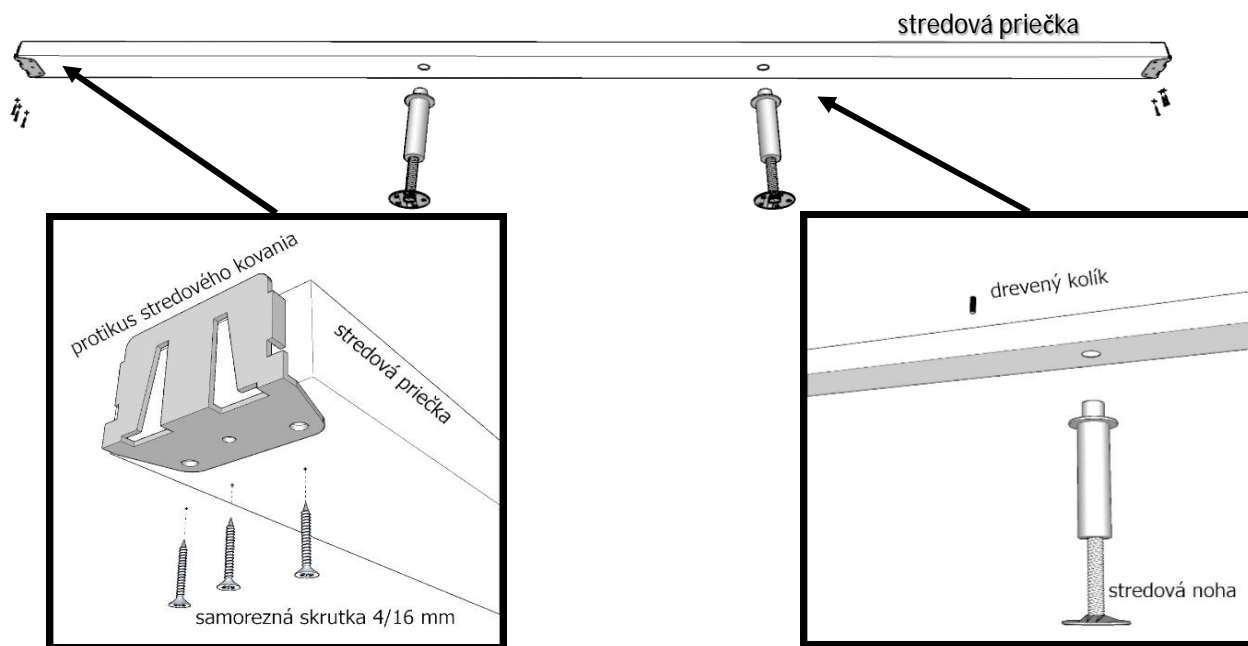

## 8. KROK

Stredovú priečku vložíme do postele a upravíme výšku nožičiek vytočením spodnej časti.

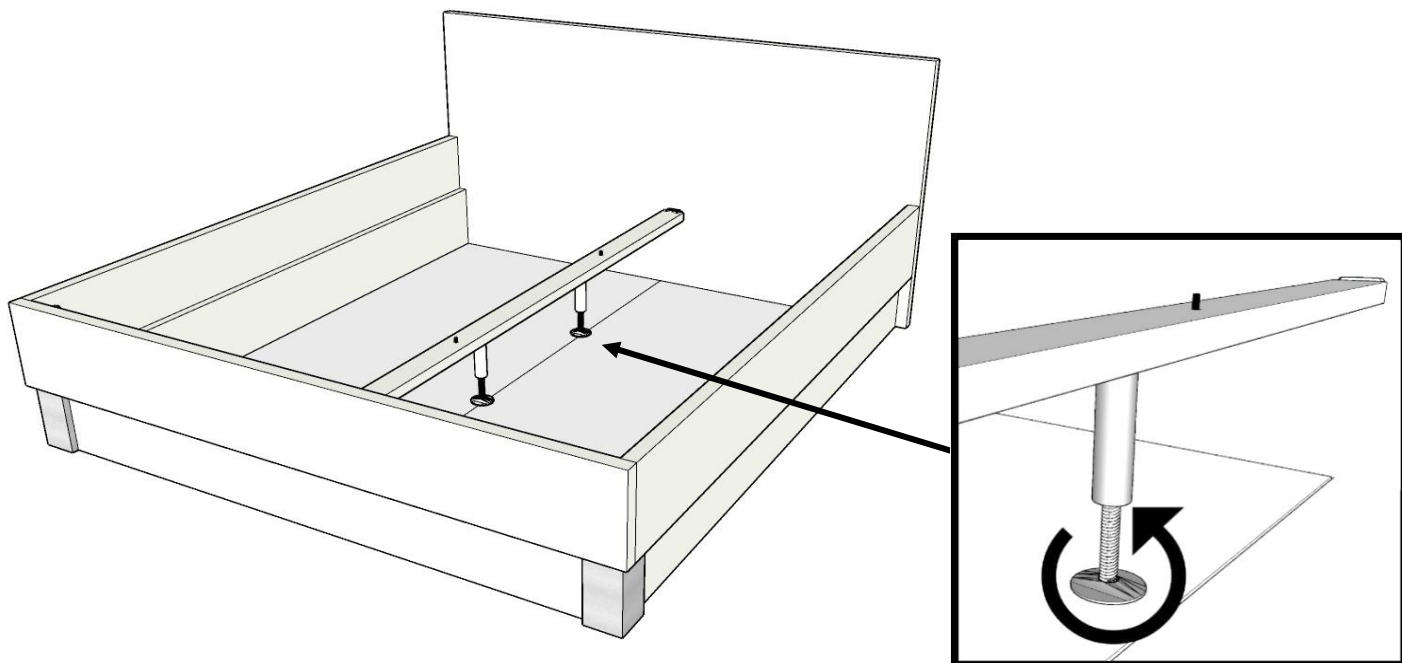









Gratulujeme vám, posteľ ste úspešne zmontovali.

### **Dobrá rada na záver:**

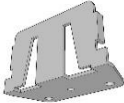
Ak potrebujete posteľ premiestniť, nikdy ju neposúvajte po zemi. Mohli by ste poškodiť nožičky a spojovacie kovania. Posteľ je nutné opäť rozobrať a zmontovať na požadovanom mieste.

Prajeme vám pekné sny a tešíme sa na ďalší nákup z našej ponuky [drevolux.sk](http://drevolux.sk)

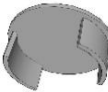
Montážny balíček obsahuje: (pre rozmer postele 200x180 cm)

14 ks		skrutka 4/16 mm	2 ks		stredové kovanie
6 ks		nábytkova skrutka M6/60 mm	2 ks		protikus stredového kovania
8 ks		spojovacia skrutka M6/45 mm	8 ks		poistný element
17 ks		drevený kolík	8 ks		krytka
2 ks		nábytkova skrutka M6/35 mm	2 ks		stredová noha

Poznámka: V závislosti od rozmerov postele sa môže obsah montážneho balíčka líšiť!