

# MONTÁŽNY NÁVOD

LADA MAXI BOX

Pripravte si:



kladivo  
plochý skrutkovač  
krížový skrutkovač  
imbusový kľúč

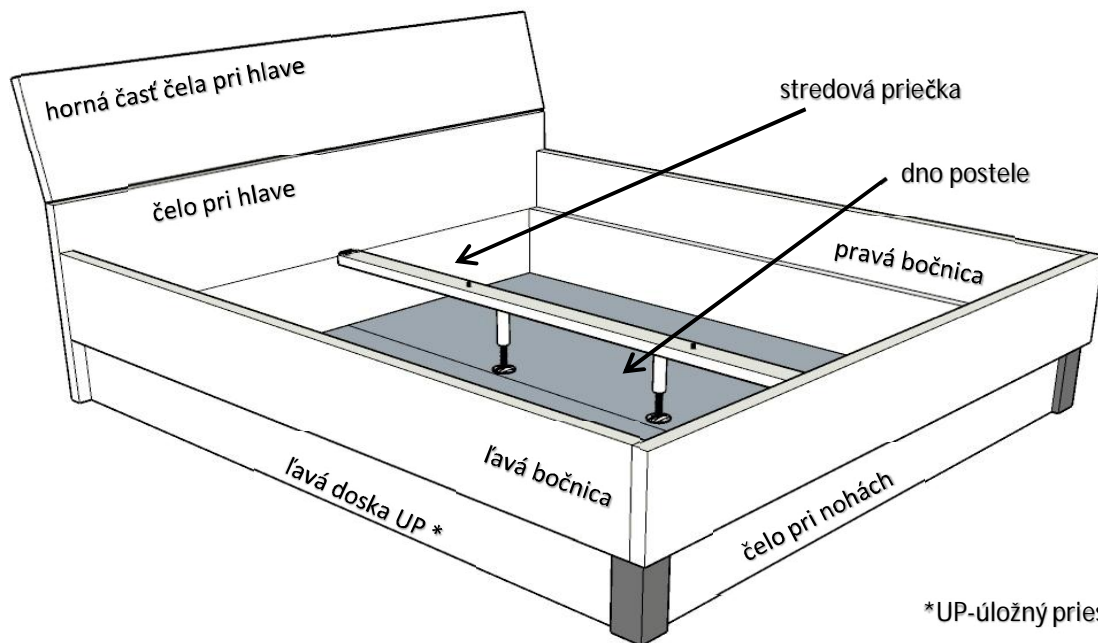

## 1. KROK

- 1) Do predvrtaných otvorov na čelách postele vložíme drevené kolíky, ktoré zľahka zatlačíme. Potom zaskrutkujeme spojovacie skrutky M6/45 mm do hĺbky 1 cm. Nedoťahujeme!
- 2) Pomocou samorezných skrutiek 4/16 mm do stredu každého čela postele namontujeme stredové kovanie.

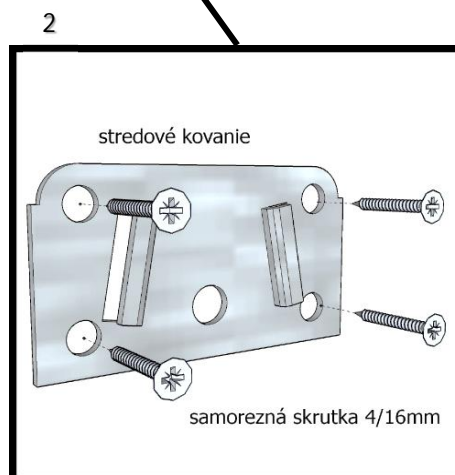
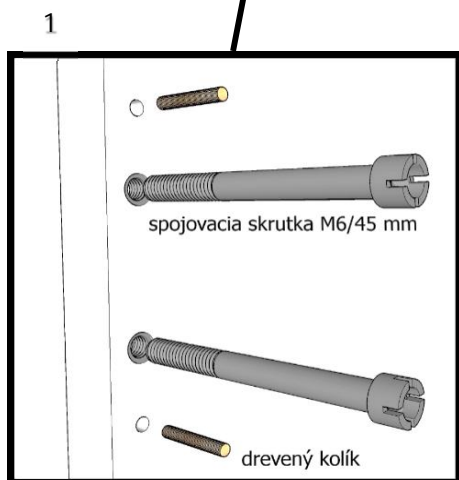
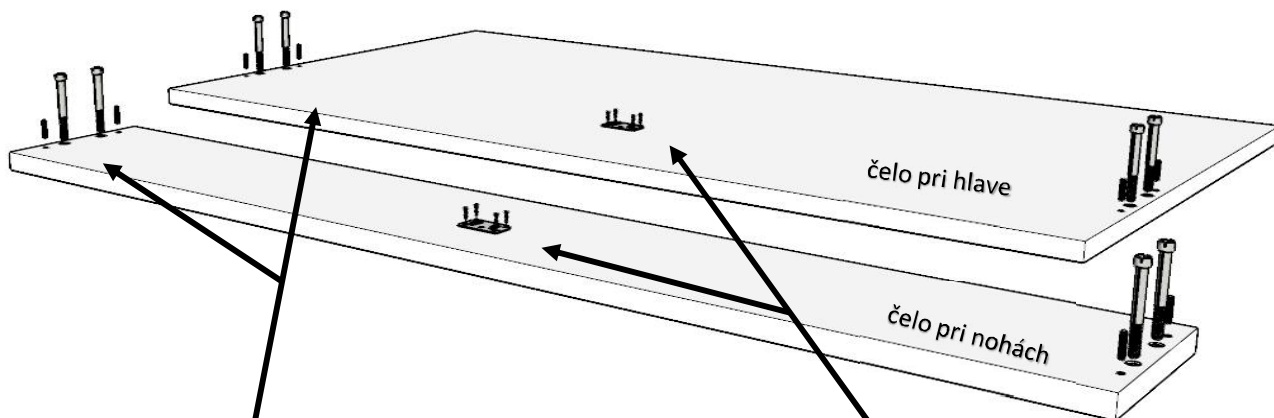

## 2. KROK

Pravú bočnicu spojíme s čelom pri hlave. Spojovaciú skrutku zaistíme poistným elementom a dotiahneme skrutkovačom. Prekryjeme plastovou krytkou a celý postup zopakujeme s ľavou bočnicou a čelom pri nohách.

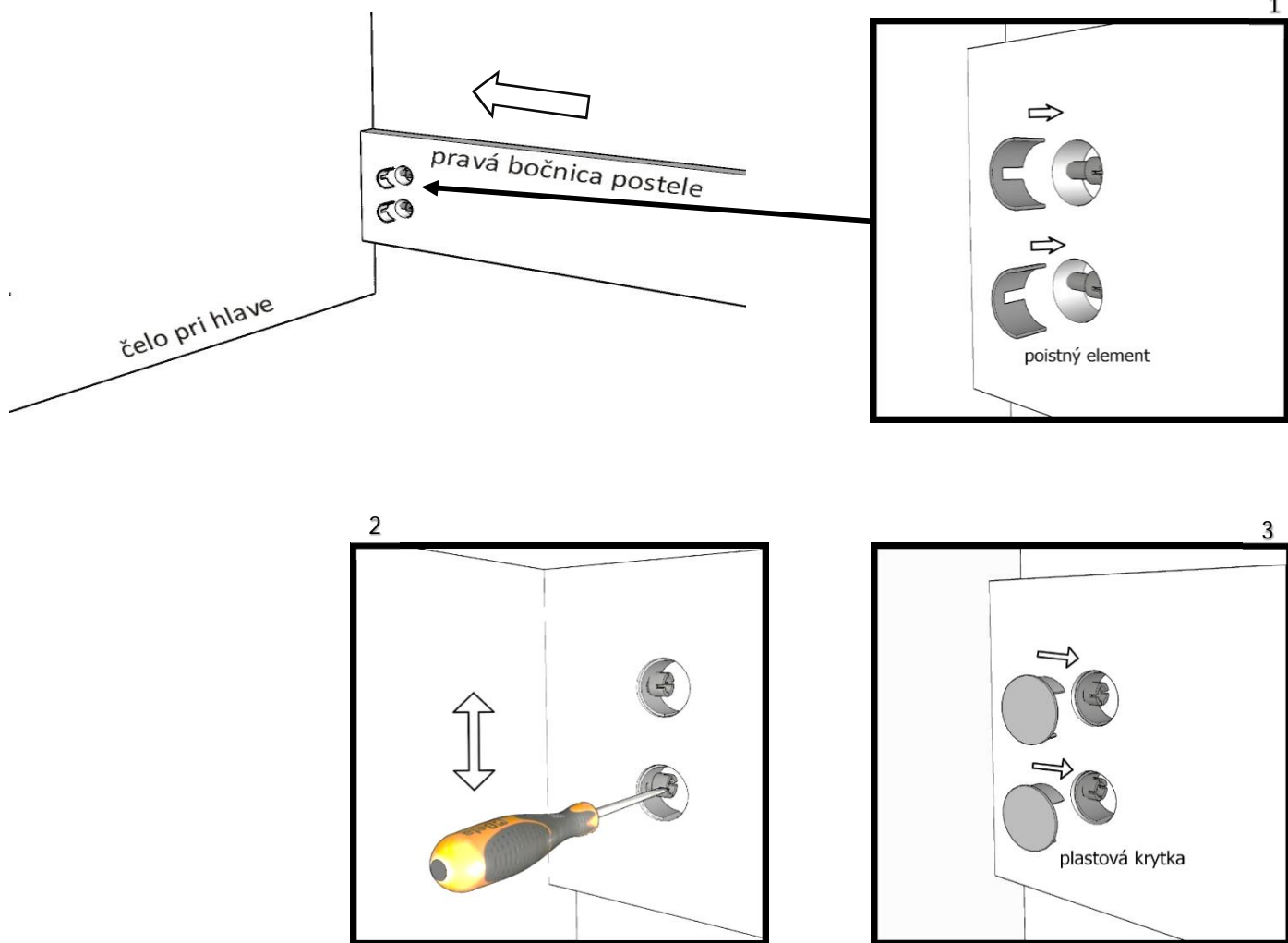

## 3. KROK

Nohy postele priskrutkujem k bočnici a celu postele pri nohách samoreznými skrutkami 6/25 mm

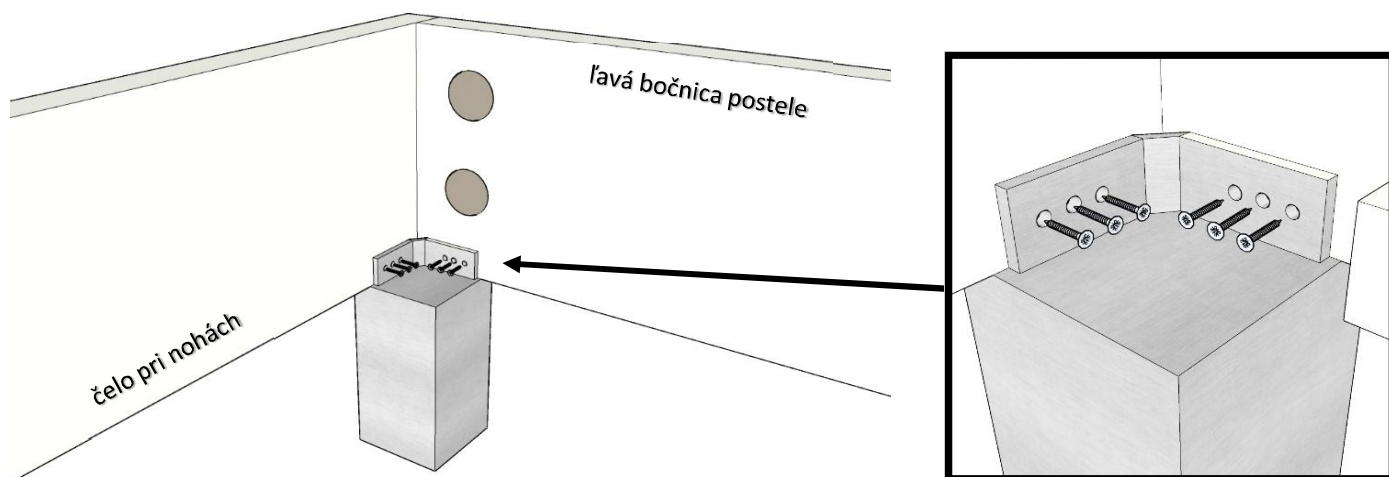

#### 4. KROK

Do predvrtaných otvorov v bočniciach a čele pri nohách vložíme drevené kolíky. Zľahka ich rukou zatlačíme.

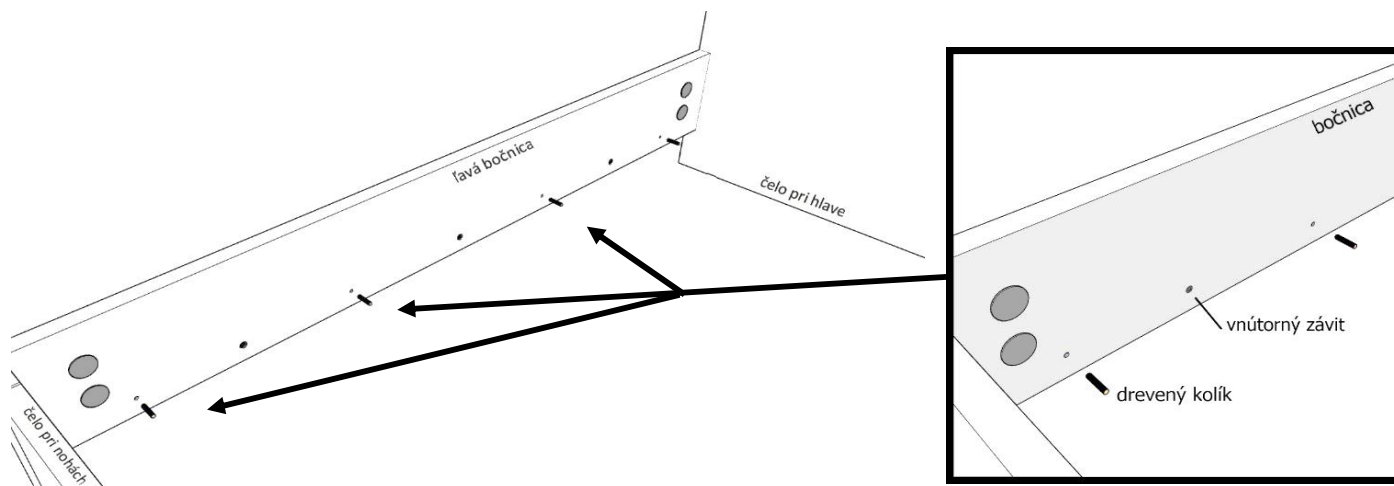

#### 5. KROK

Ľavú bočnicu spojíme s vnútornou ľavou doskou ÚP nábytkovými skrutkami M6/60 pomocou imbusového kľúča. Rovnaký postup zopakujeme na pravej bočnici. Na čele pri nohách požíjeme kratšiu nábytkovú skrutku M6/35.

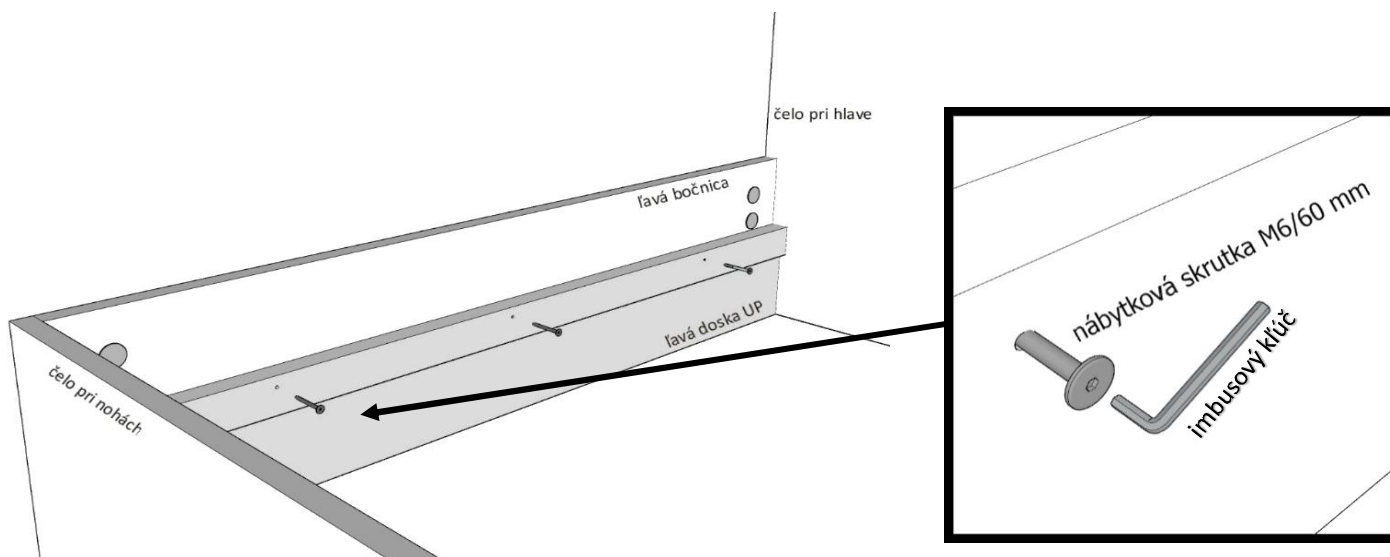

#### 6. KROK

Hornú časť čela pri hlave spojíme konzolami samoreznými skrutkami 6/25 mm

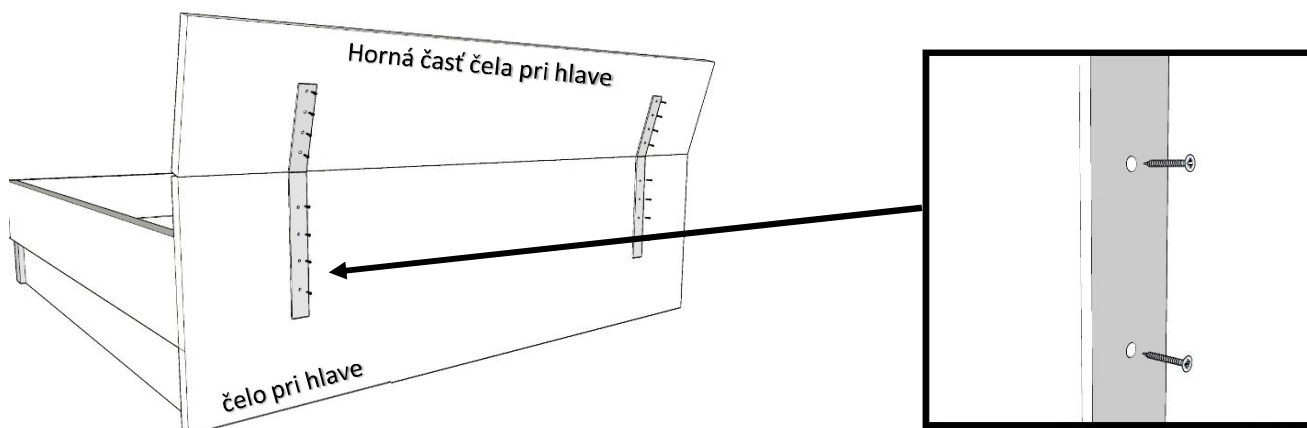

## 7. KROK

Dovnútra vložíme dno postele, ktoré pozostáva z dvoch kusov.

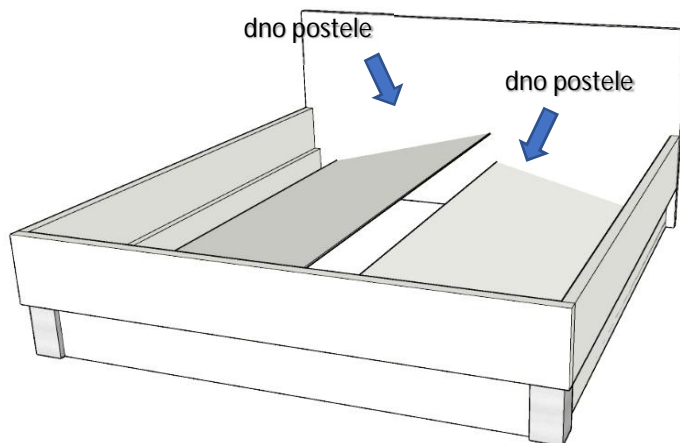

## 8. KROK

Pomocou samorezných skrutiek 4/16 mm namontujeme protikus stredového kovania na oba konce stredovej priečky. Do predvrtaných otvorov na spodnej strane nasadíme stredové nohy a zhora vložíme drevené kolíky.

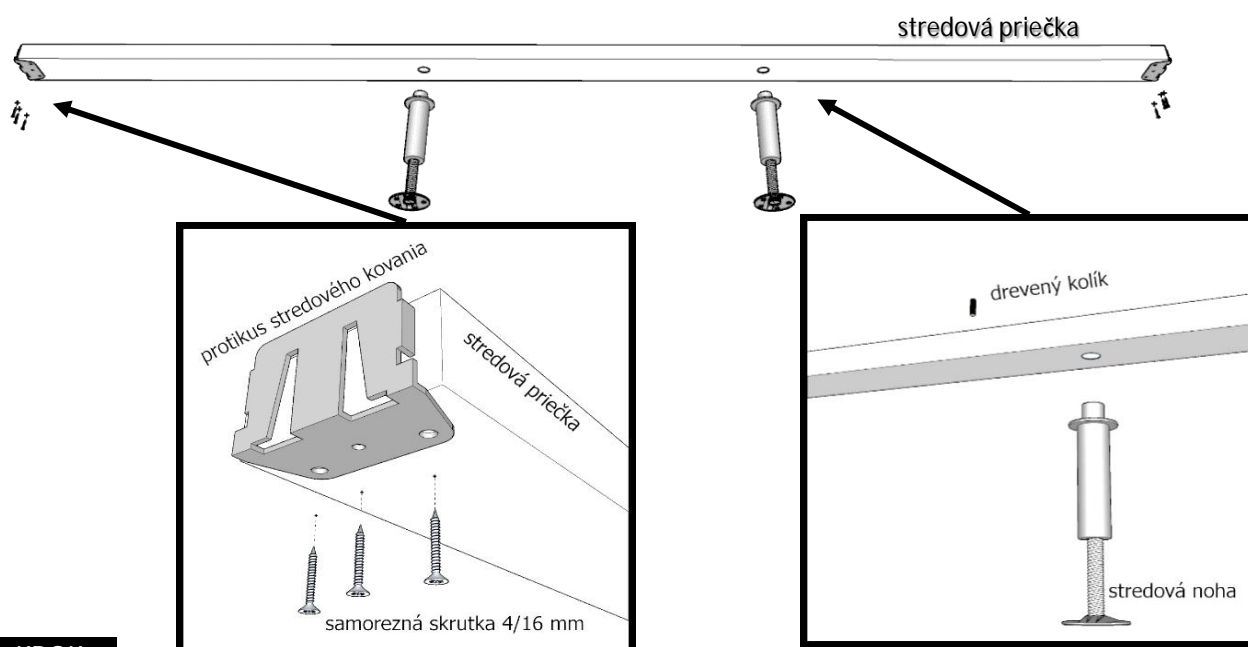

## 9. KROK

Stredovú priečku vložíme do postele a upravíme výšku nožičiek vytočením spodnej časti.

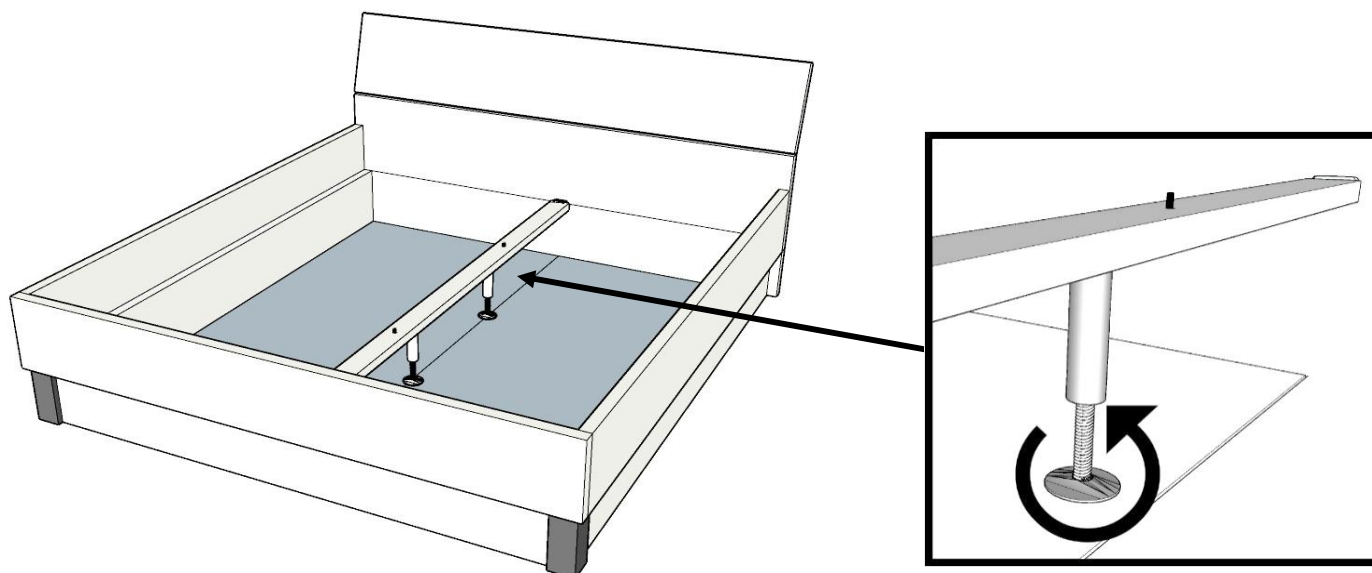

Gratulujeme vám, posteľ ste úspešne zmontovali.

**Dobrá rada na záver:**

Ak potrebujete posteľ premiestniť, nikdy ju neposúvajte po zemi. Mohli by ste poškodiť nožičky a spojovacie kovania. Posteľ je nutné opäť rozobrať a zmontovať na požadovanom mieste.

Prajeme vám pekné sny a tešíme sa na ďalší nákup z našej ponuky [drevolux.sk](http://drevolux.sk)

Montážny balíček obsahuje: (pre rozmer posteľe 200x180 cm)

14 ks  skrutka 4/16 mm

20 ks  skrutka 6/25 mm

6 ks  nábytkova skrutka  
M6/60 mm

8 ks  spojovacia skrutka  
M6/45 mm

17 ks  drevený kolík

2 ks  nábytkova skrutka  
M6/35 mm

2 ks  stredové kovanie

2 ks  protikus stredového  
kovania

8 ks  poistný element

8 ks  krytka

2 ks  stredová noha

Poznámka: V závislosti od rozmerov posteľe sa môže obsah montážneho balíčka líšiť!