

MONTÁŽNY NÁVOD

HAVANA MAXI BOX

Pripravte si:



kladivo
plochý skrutkovač
krížový skrutkovač
imbusový kľúč 4 mm

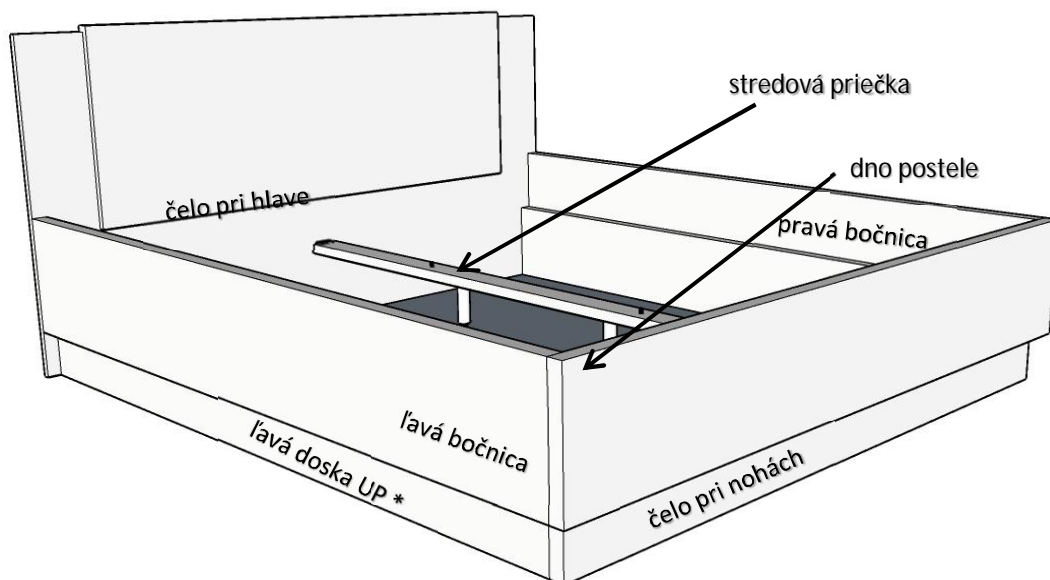

*UP-úložný priestor

1. KROK

1) Do predvŕtaných otvorov na čelách posteľe vložíme drevené kolíky, ktoré zľahka zatlačíme. Potom zaskrutkujeme spojovacie skrutky M6/45 mm do hĺbky 1 cm. Nedoťahujeme!

2) Pomocou samorezných skrutiek 4/16 mm do stredu každého čela posteľe namontujeme stredové kovanie.

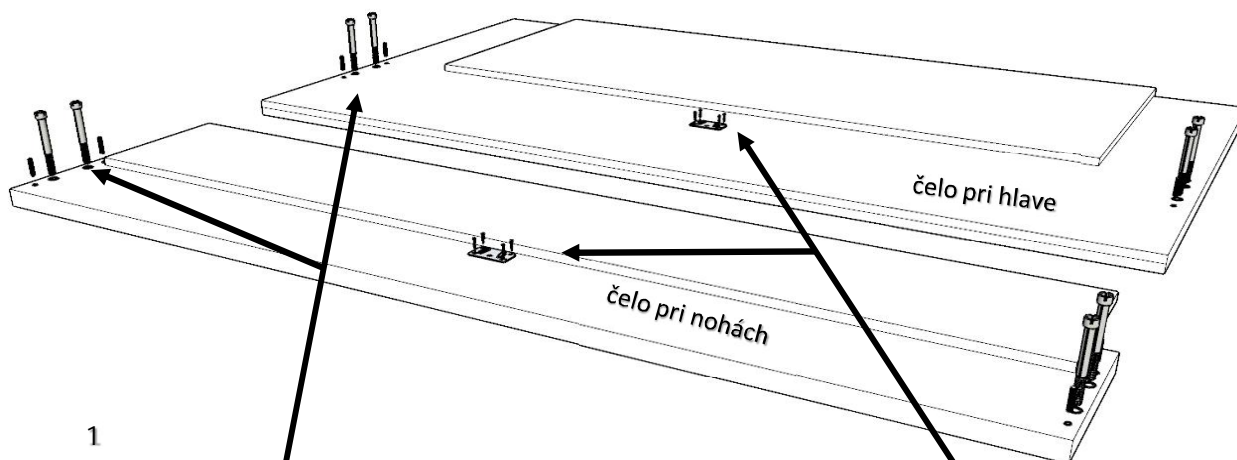

1

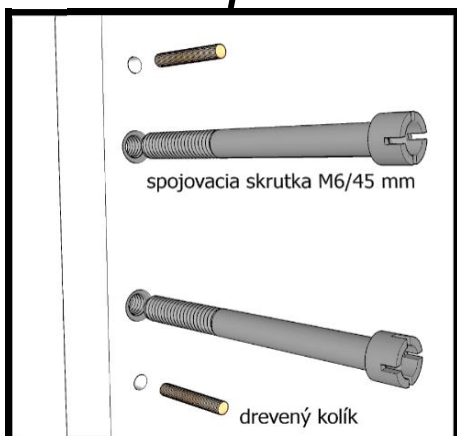

2

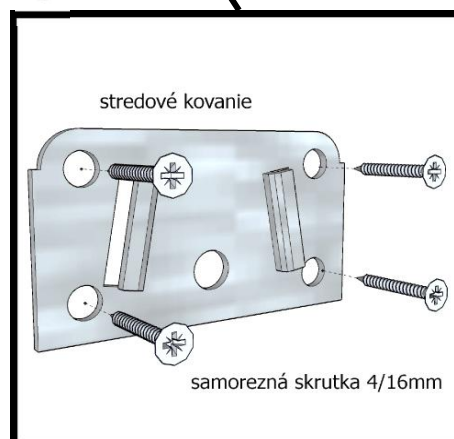

2. KROK

Pravú bočnicu spojíme s čelom pri hlave. Spojovaciú skrutku zaistíme poistným elementom a dotiahneme skrutkovačom. Prekryjeme plastovou krytkou a celý postup zopakujeme s ľavou bočnicou a čelom pri nohách.

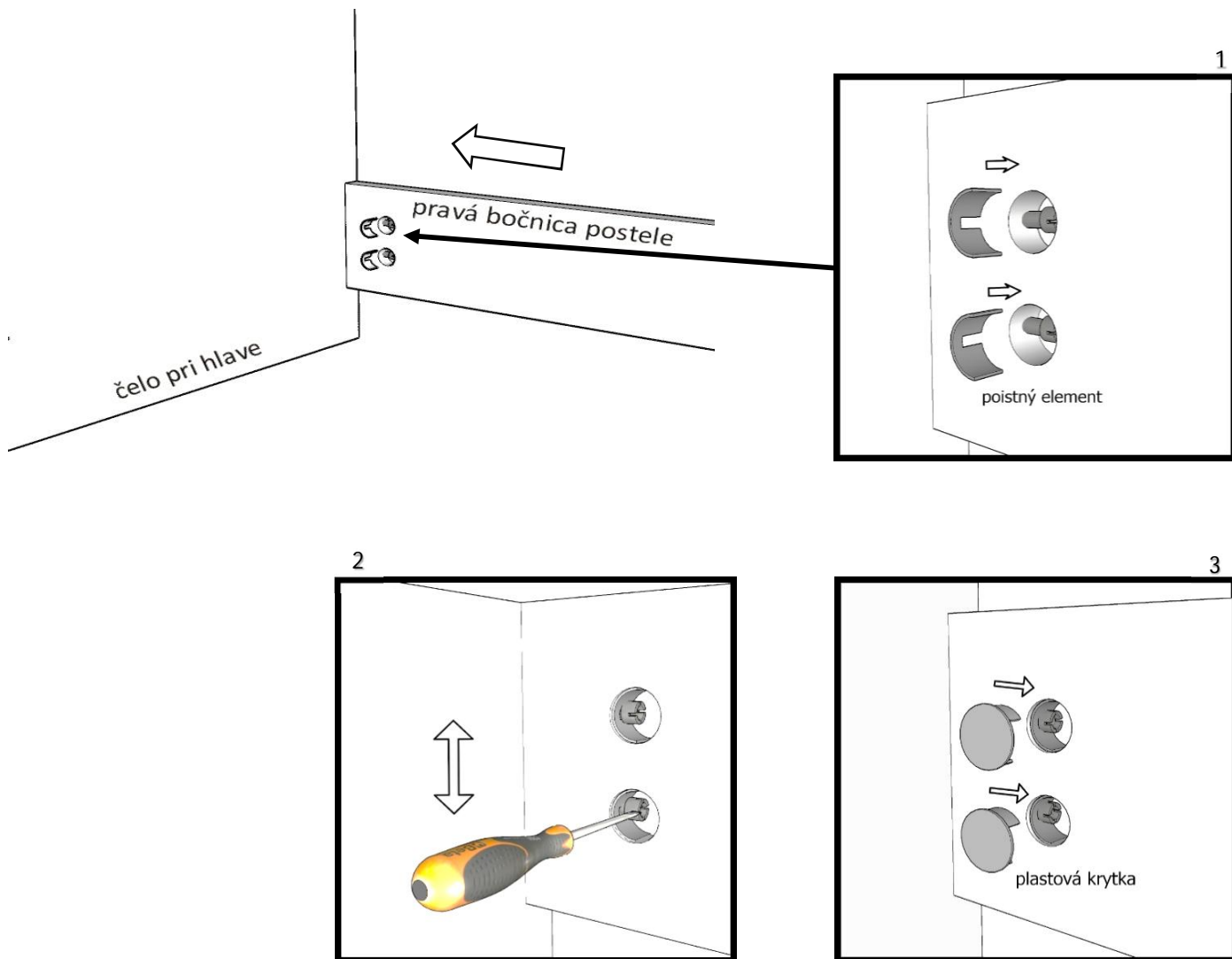

3. KROK

Do predvrtaných otvorov v bočniciach vložíme drevené kolíky. Zľahka ich rukou zatlačíme.

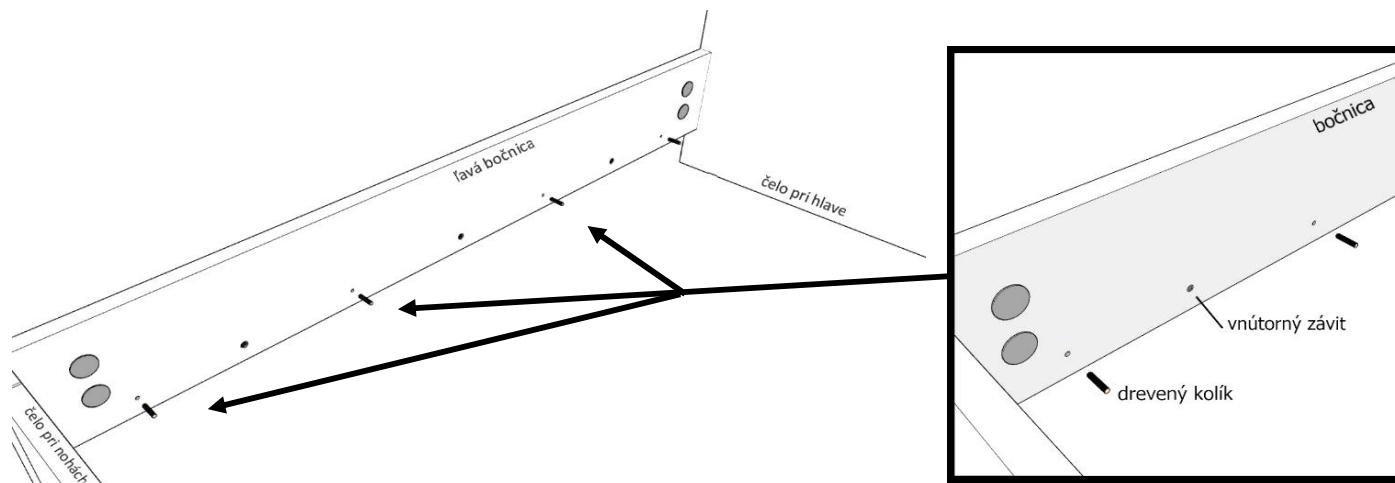

4. KROK

Ľavú bočnicu spojíme s vnútornou ľavou doskou ÚP nábytkovými skrutkami M6/60 pomocou imbusového kľúča. Rovnaký postup zopakujeme na pravej bočnici.

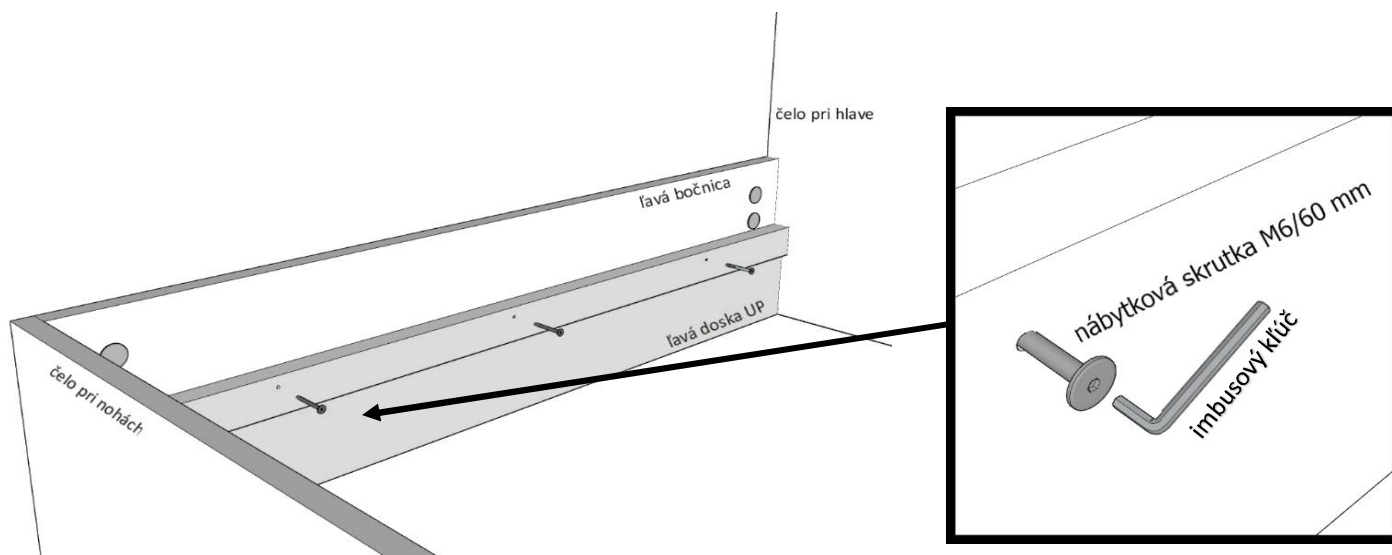

5. KROK

Dovnútra vložíme dno postele, ktoré pozostáva z dvoch kusov.

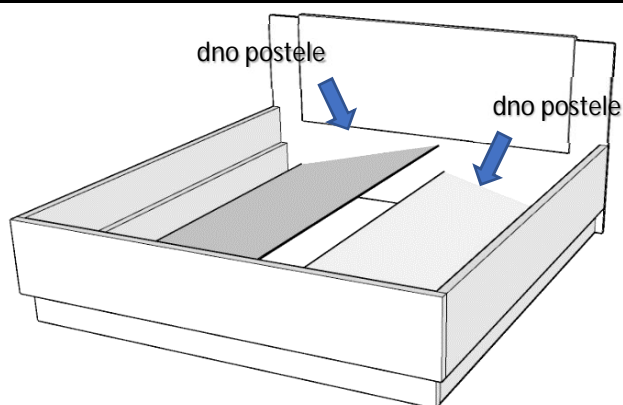

6. KROK

Pomocou samorezných skrutiek 4/16 mm namontujeme protikus stredového kovania na oba konce stredovej priečky. Do predvŕtaných otvorov na spodnej strane nasadíme stredové nohy a zhora vložíme drevené kolíky.

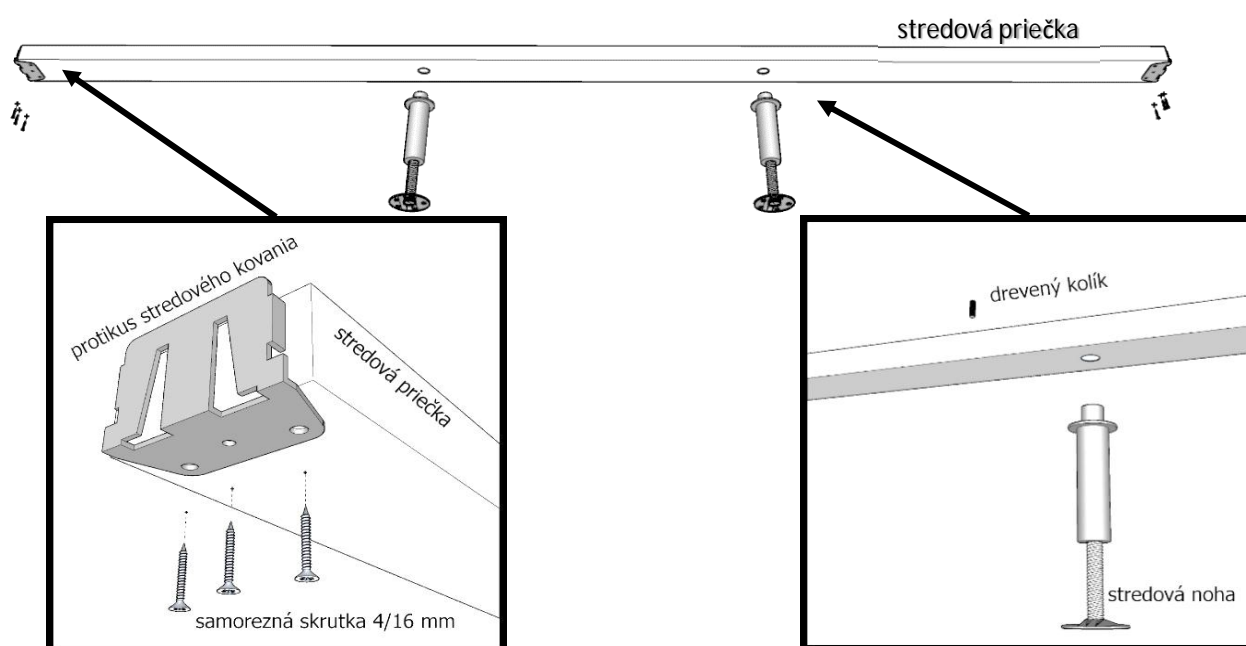

7. KROK

Stredovú priečku vložíme do postele a upravíme výšku nožičiek vytočením spodnej časti.

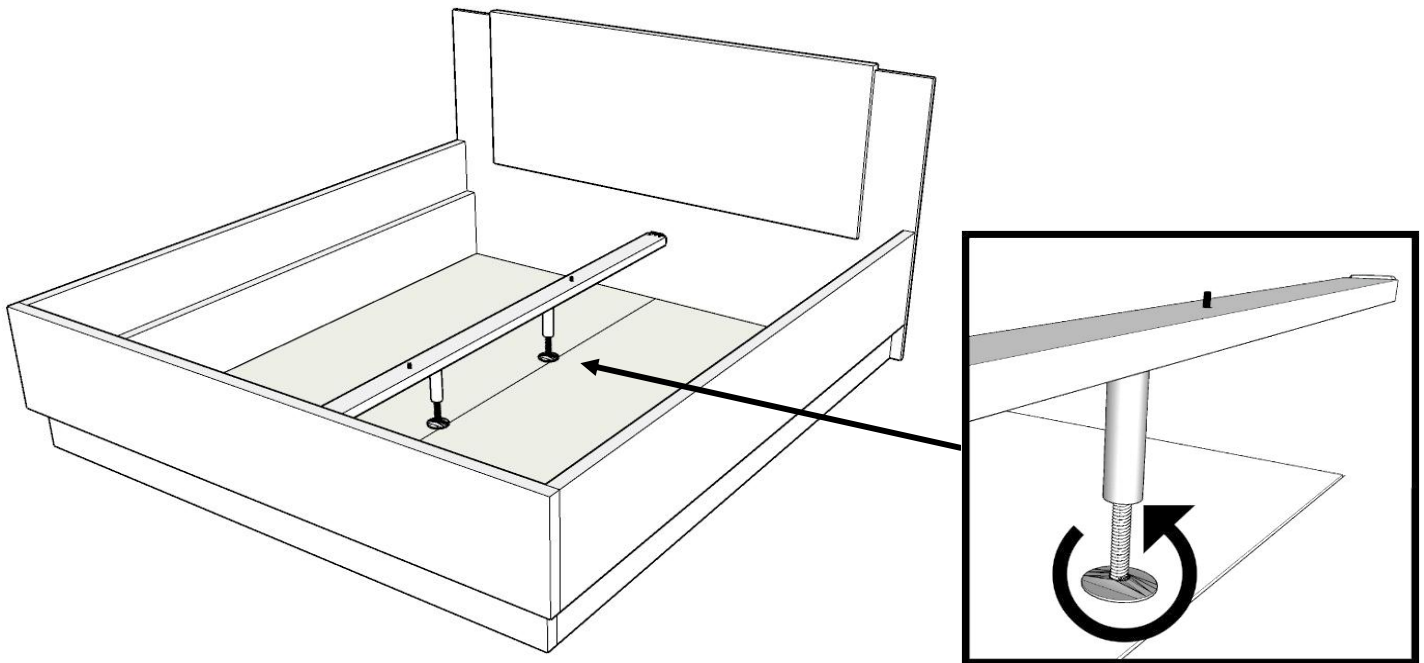









Gratulujeme vám, posteľ ste úspešne zmontovali.

Dobrá rada na záver:

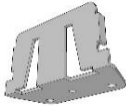
Ak potrebujete posteľ premiestniť, nikdy ju neposúvajte po zemi. Mohli by ste poškodiť nožičky a spojovacie kovania. Posteľ je nutné opäť rozobrať a zmontovať na požadovanom mieste.

Prajeme vám pekné sny a tešíme sa na ďalší nákup z našej ponuky drevolux.sk

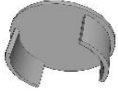
Montážny balíček obsahuje: (pre rozmer postele 200x180 cm)

14 ks		skrutka 4/16 mm	2 ks		stredové kovanie
6 ks		nábytkova skrutka M6/60 mm	2 ks		protikus stredového kovania
8 ks		spojovacia skrutka M6/45 mm	8 ks		poistný element
18 ks		drevený kolík	8 ks		krytka
			2 ks		stredová noha

Poznámka: V závislosti od rozmerov postele sa môže obsah montážneho balíčka líšiť!